

Information technique porte Berklon Métallic

Type

Modèle plane avec inserts métalliques, à chants droits, dégraissés ou à recouvrements.

Sens d'ouverture

Gauche ou droite poussant

Ame

Standard avec âme alvéolaire (FSC).

En option âme pleine tubulaire ou âme pleine massive.

Epaisseur

Env. 39 mm

Largeur porte (dimensions vantail)

A recouvrements :

Dimensions françaises : 630, 730, 830, 930, 1030 mm.

Dimensions hollandaises : 650, 750, 850, 950, 1050 mm

A chants droits 630, 730, 830, 930, 1030 mm.

Largeurs hors standard sur demande (max. jusqu'à 1130 mm)

Hauteur porte

Dimensions françaises : 2040 mm.

Dimensions hollandaises : 2048 mm

Hauteurs hors standard sur demande (max. jusqu'à 2600 mm).

Finition

Laque TCS en blanc cristal

Chants revêtus d'un mélaminé blanc.

Traverse basse avec traitement transparent, anti reprise humidité.

Quincaillerie

Les portes sont avec une mortaise et serrure BCS, BCC, PD1/2T ou Cyl. fournie et posé.

Mortaise hors standard sur demande.

Les portes à recouvrements sont équipées de 2 ou 3 trous de fiches (suivant âme de la porte) avec fiches femelles fournies et posées.

Les portes à chants droits sont entaillées pour 3 paumelles 130 universelles, en fourniture avec l'huissierie

Options

Les options ci-après sont disponibles:

- Rainure basse pour porte coulissante
- Portes à deux vantaux avec latte de battement ou feuillure / contre-feuillure.

Emballage

Les portes sont emballées individuellement.

Sens d'ouverture

Droite

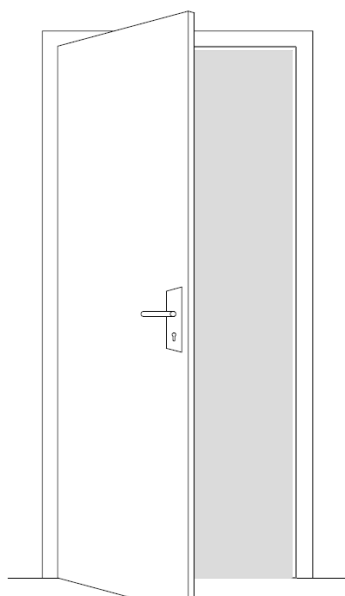

Porte droite poussant
Dessin en perspective

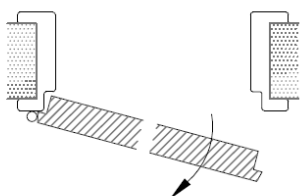

Porte droite poussant
Principe de construction

Gauche

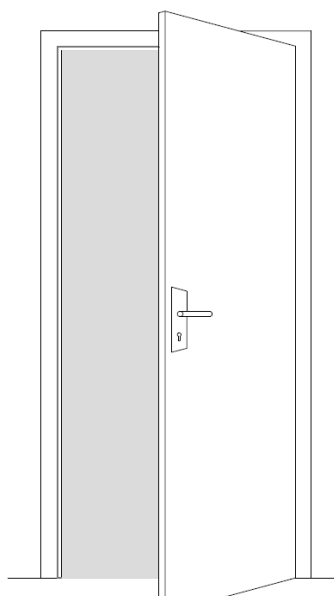

Porte gauche poussant
Dessin en perspective

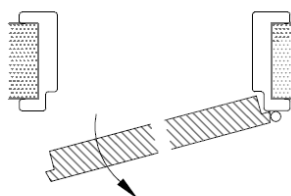

Porte gauche poussant
Principe de construction

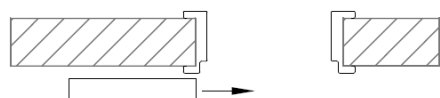
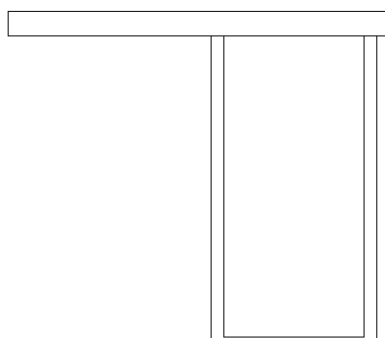

Fermeture à Droite

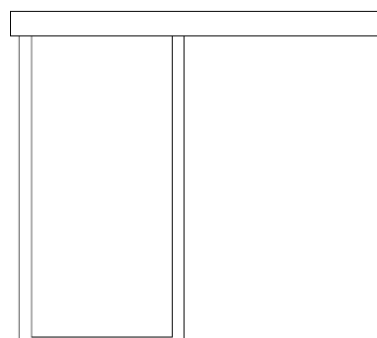

Fermeture à Gauche

Mortaise

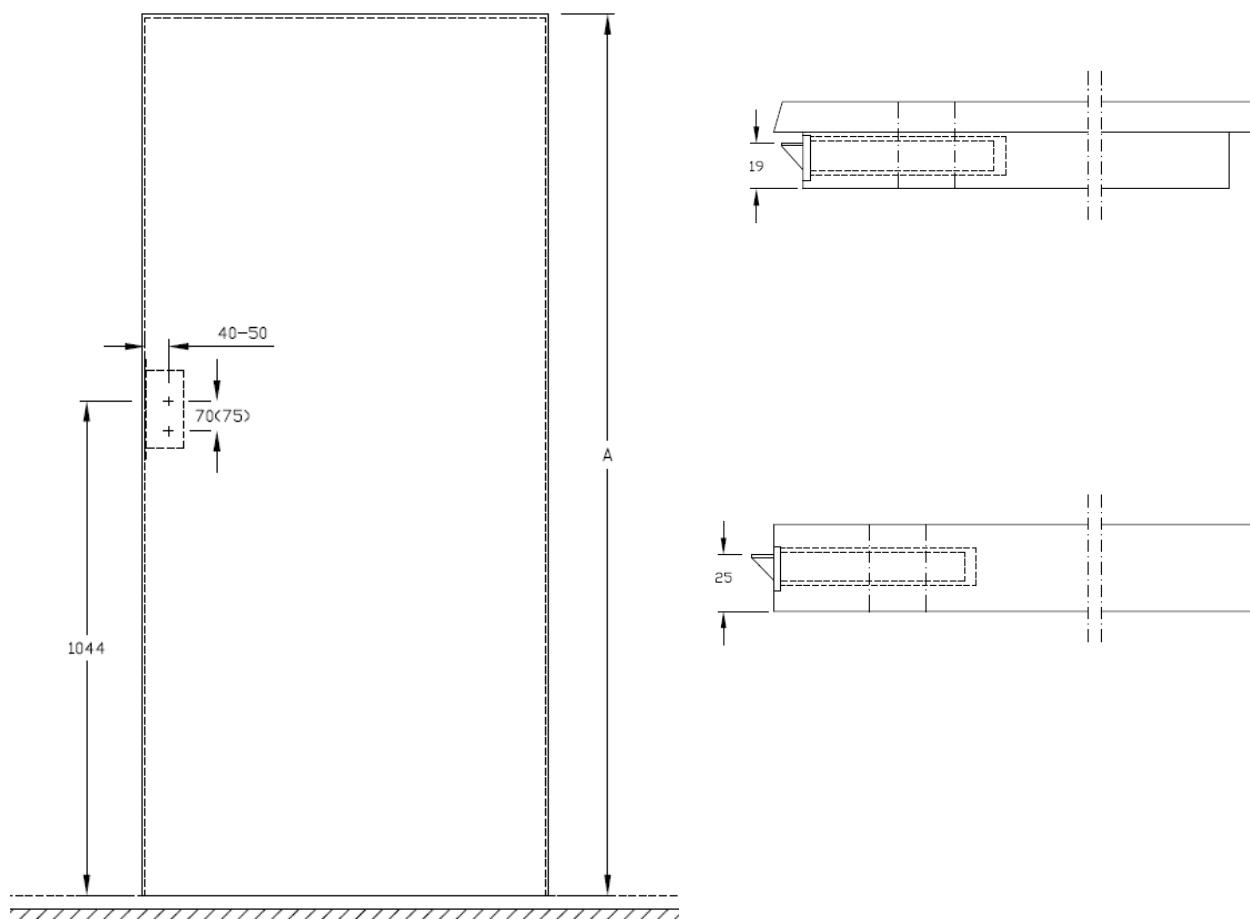

Fiches

A recouvrements V8100- V0020

Hauteur porte (dim. vantail)	Entraxe (S)
2040	1500 ± 0,5

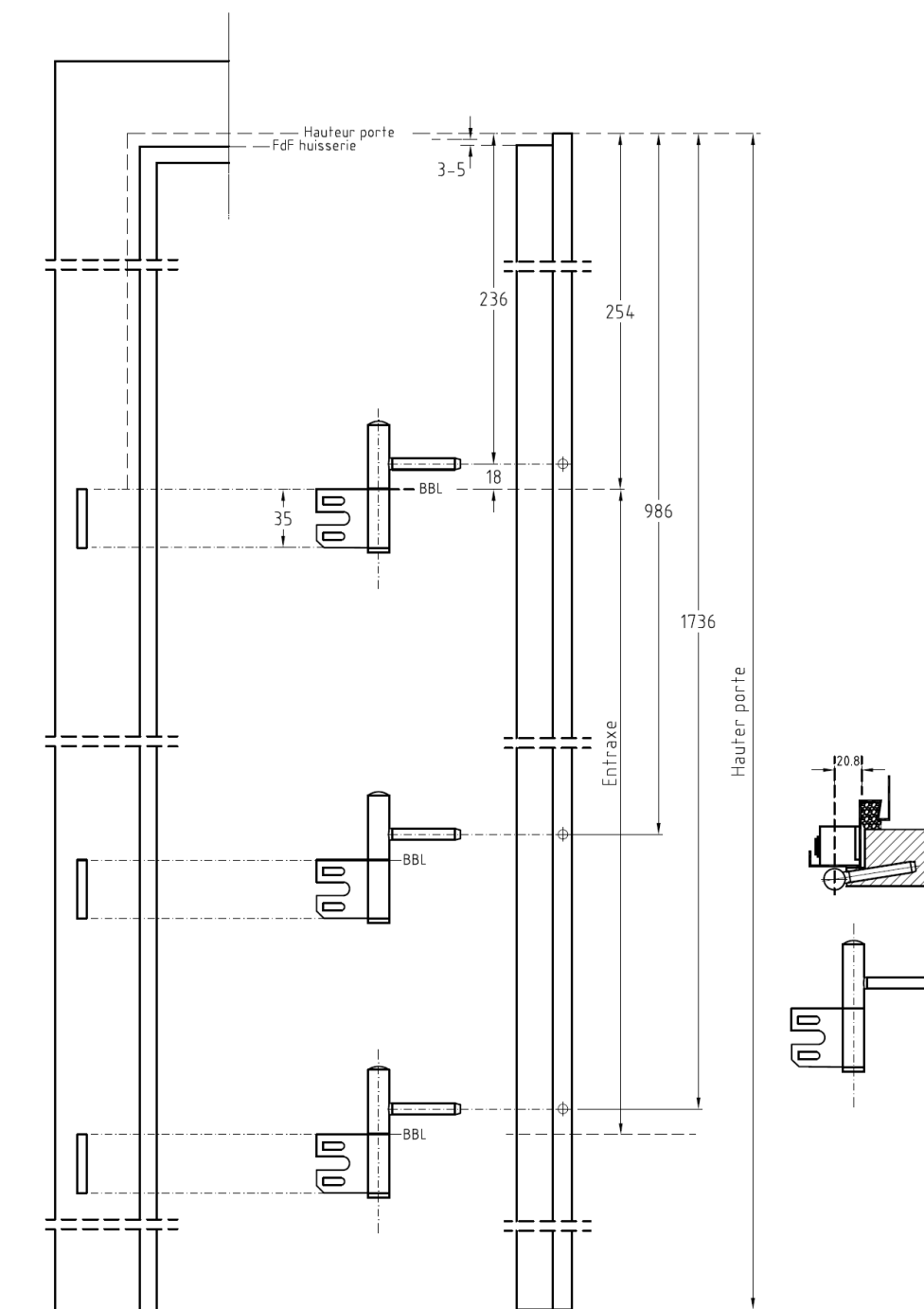

Chants

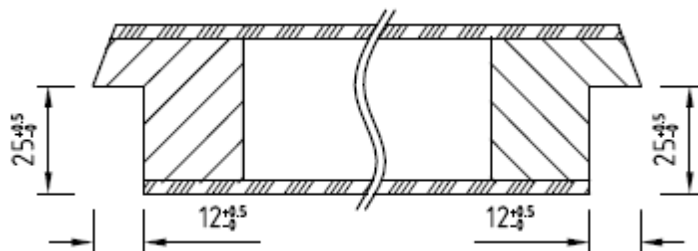

A recouvrements

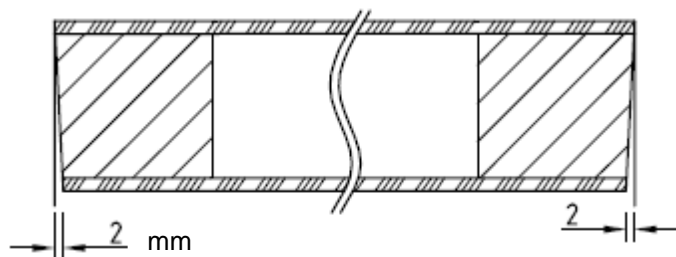
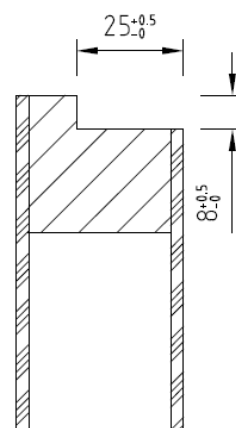

A chants droits dégraissés

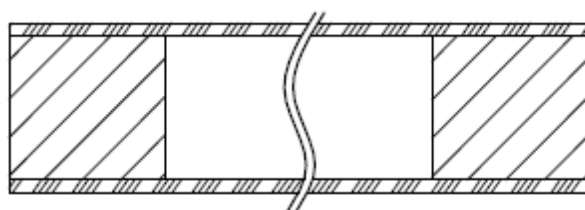
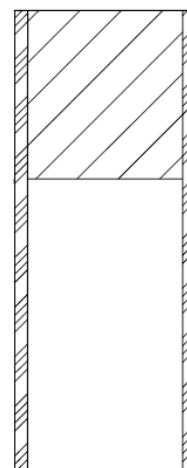

A chants droits

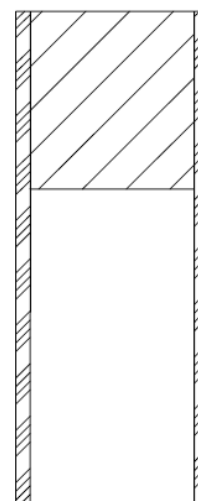

Porte double vantaux

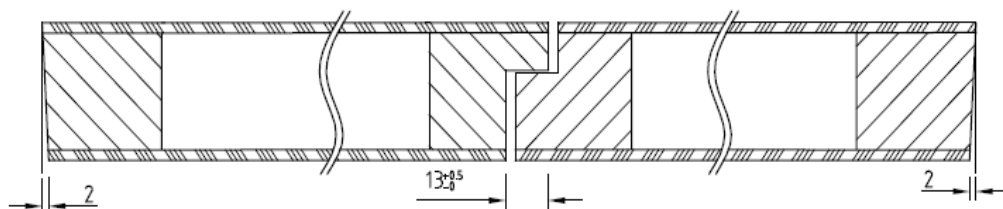

Double vantaux à chants droits ,
feuillure / contre feuillure

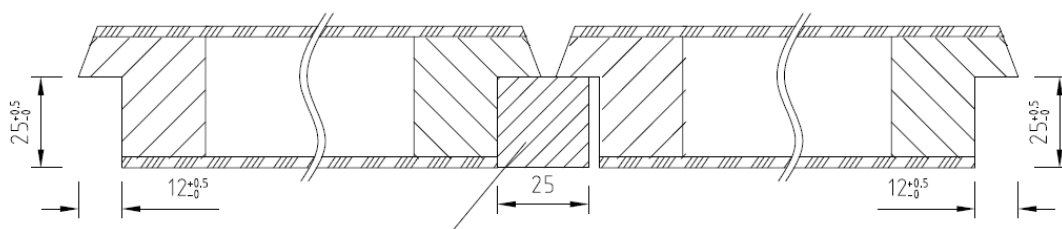
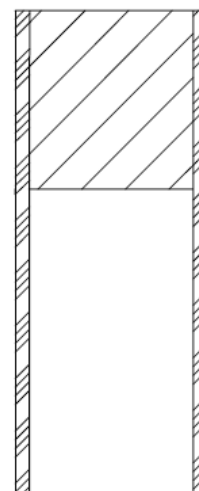

Double vantaux à recouvrements , latte
de battement rapportée

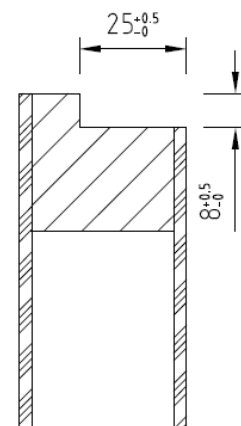

Ames

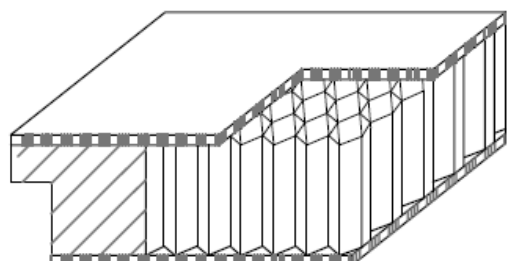

âme alvéolaire

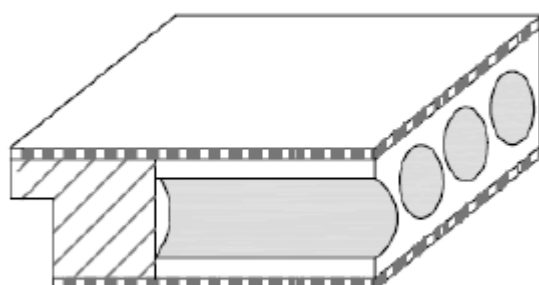

âme pleine tubulaire

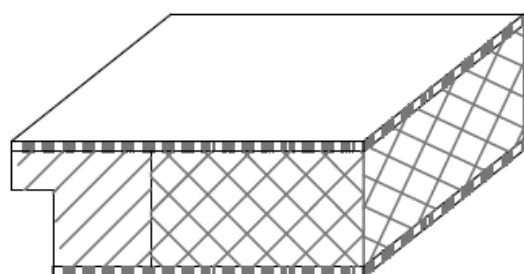

âme pleine massive

M663

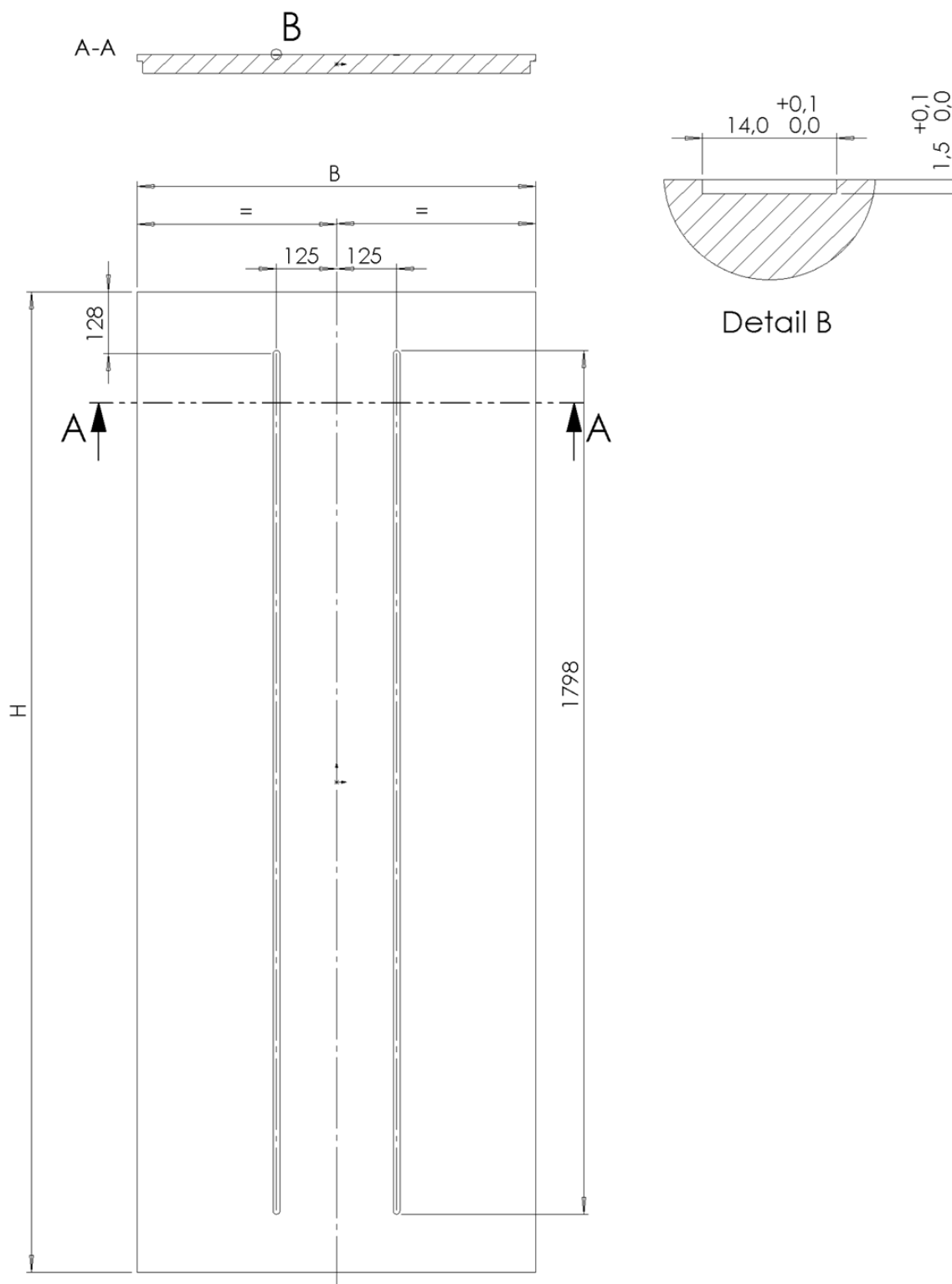

M664

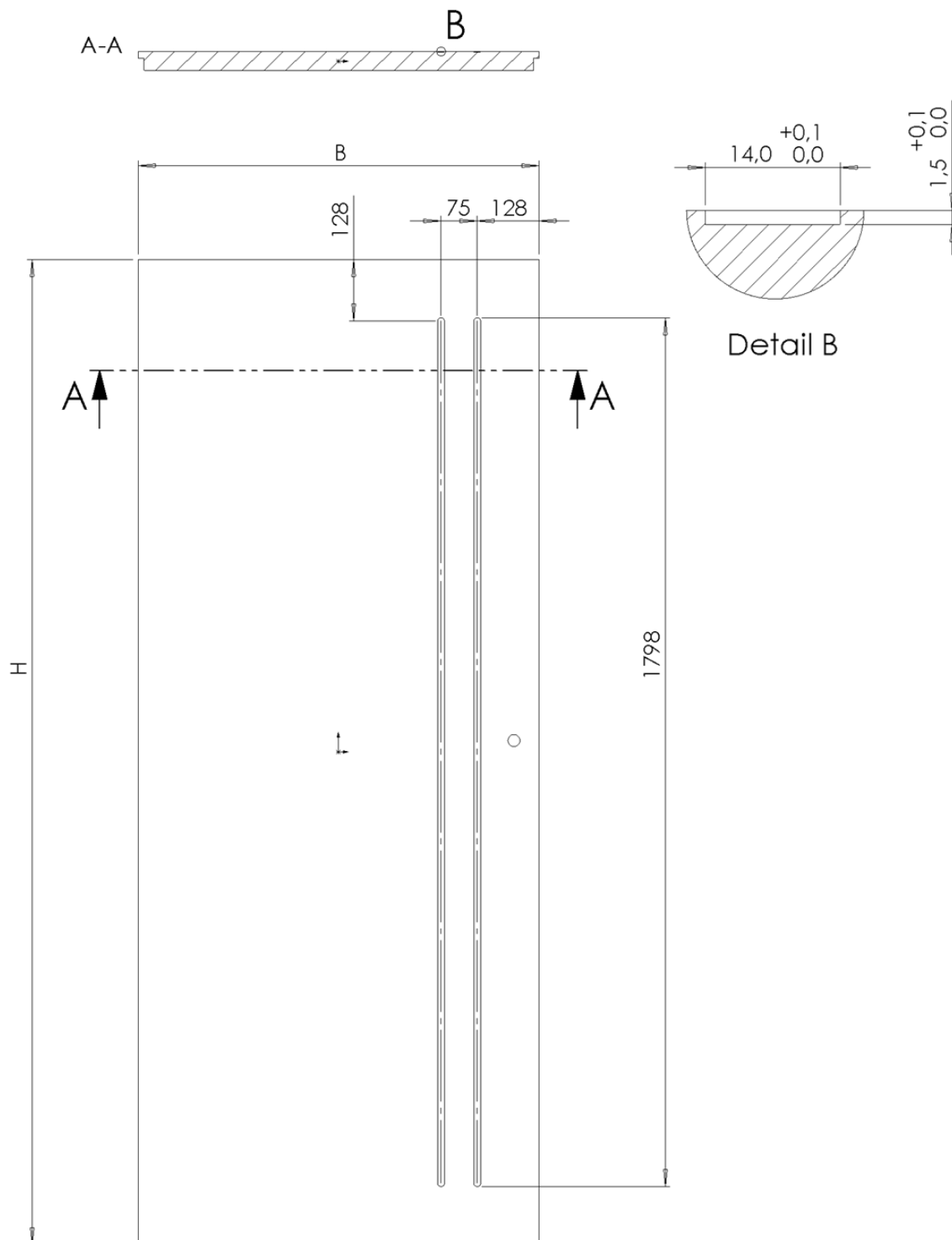

M666

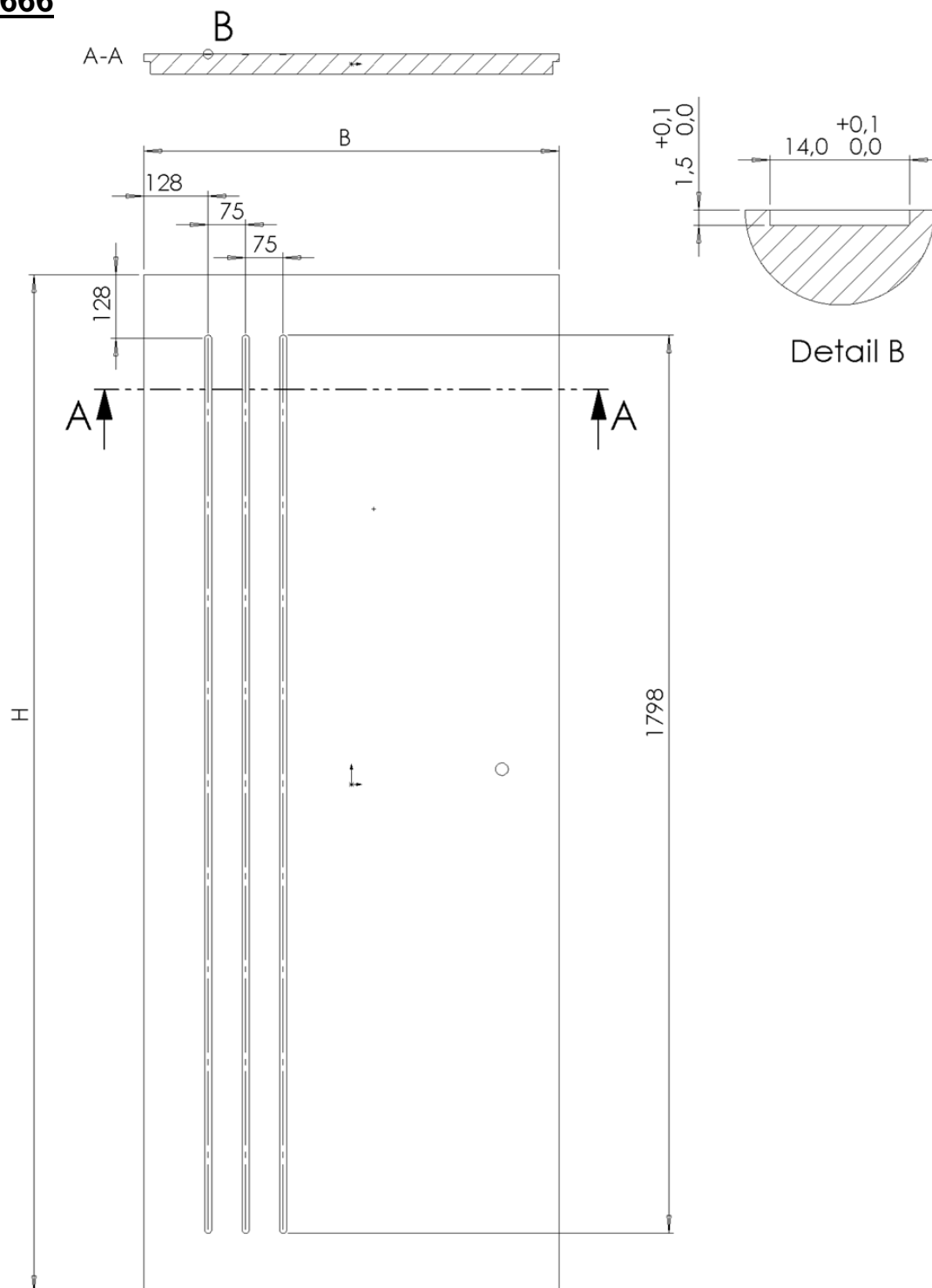

M680

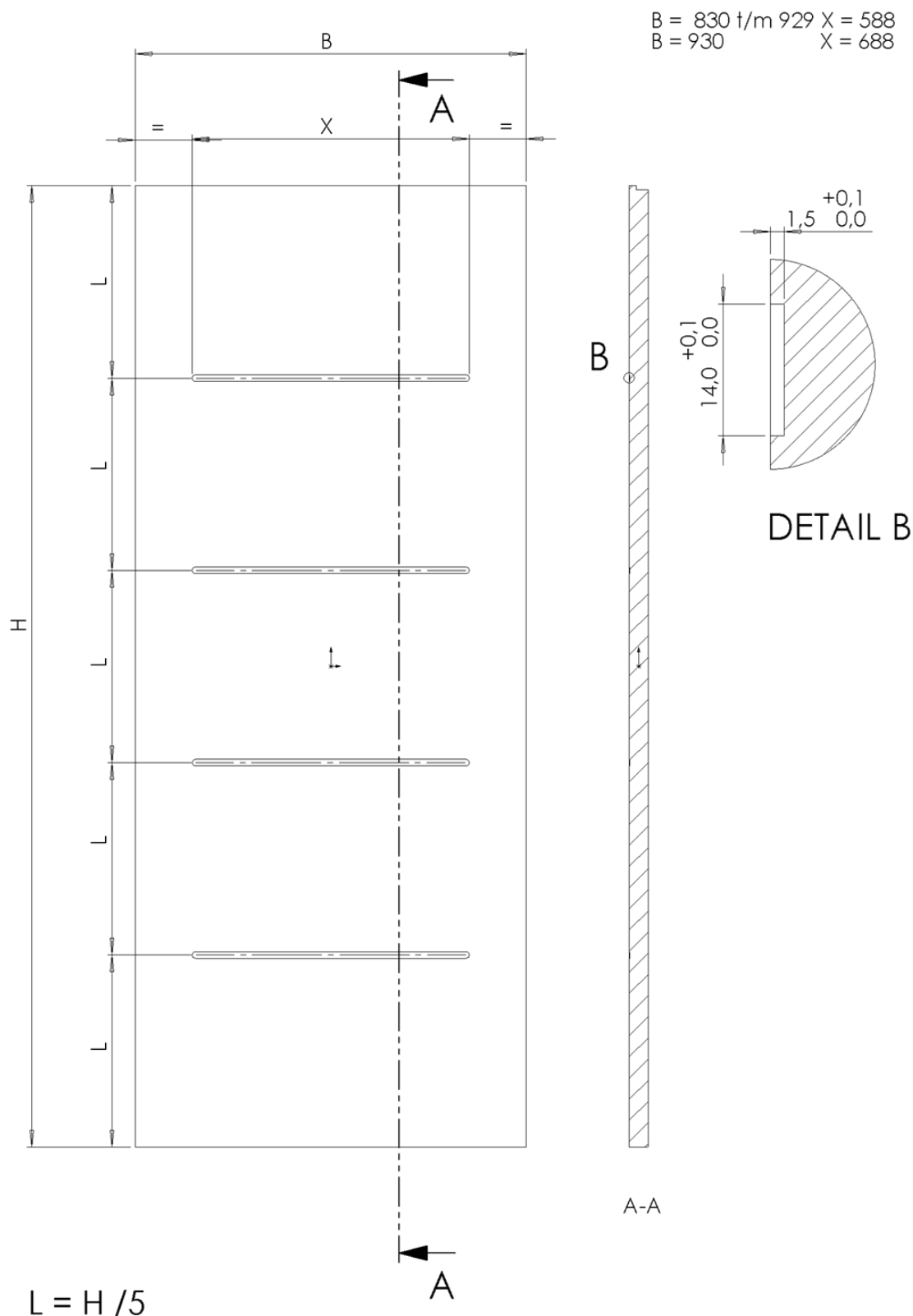

M685

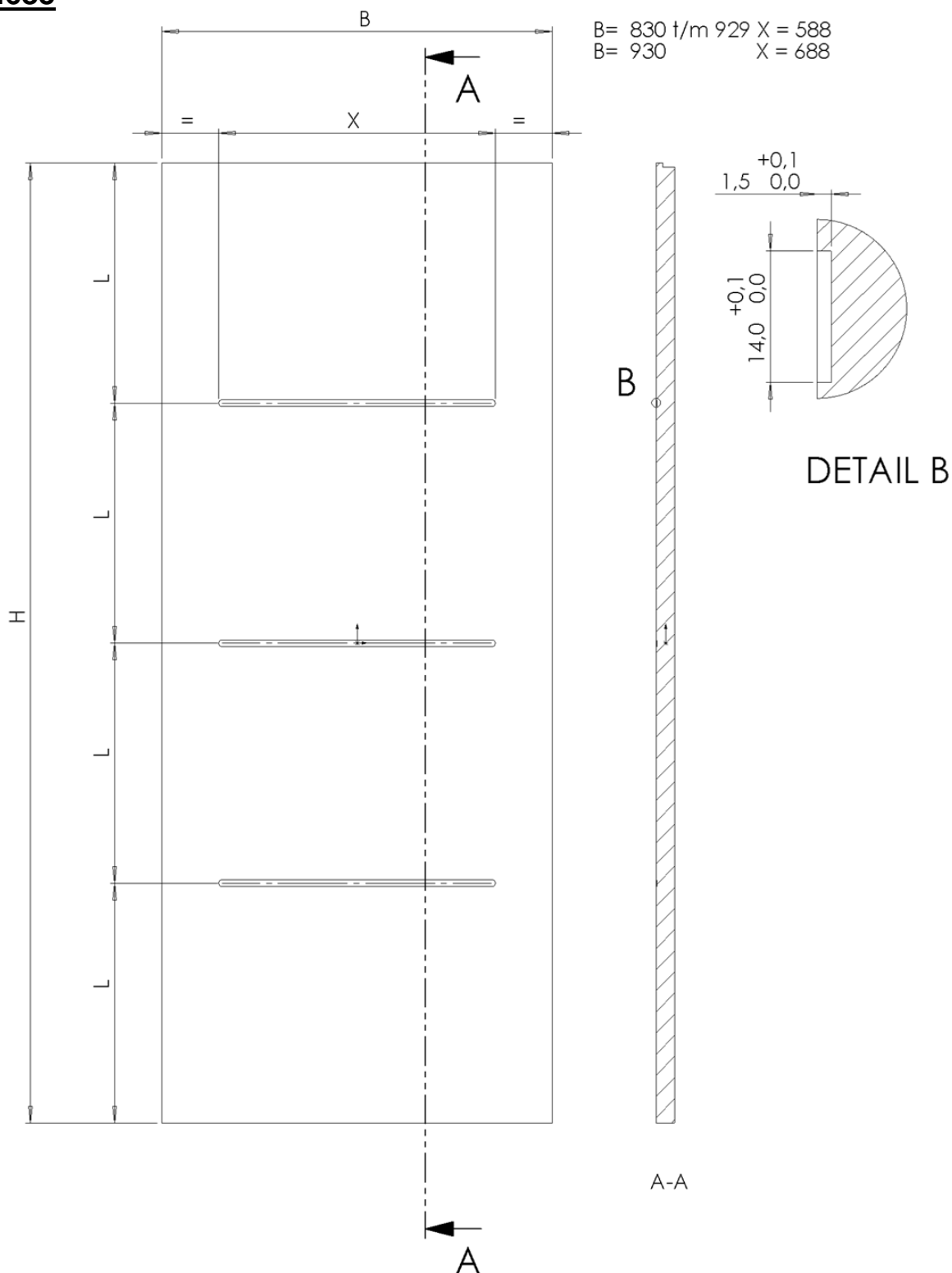

M687

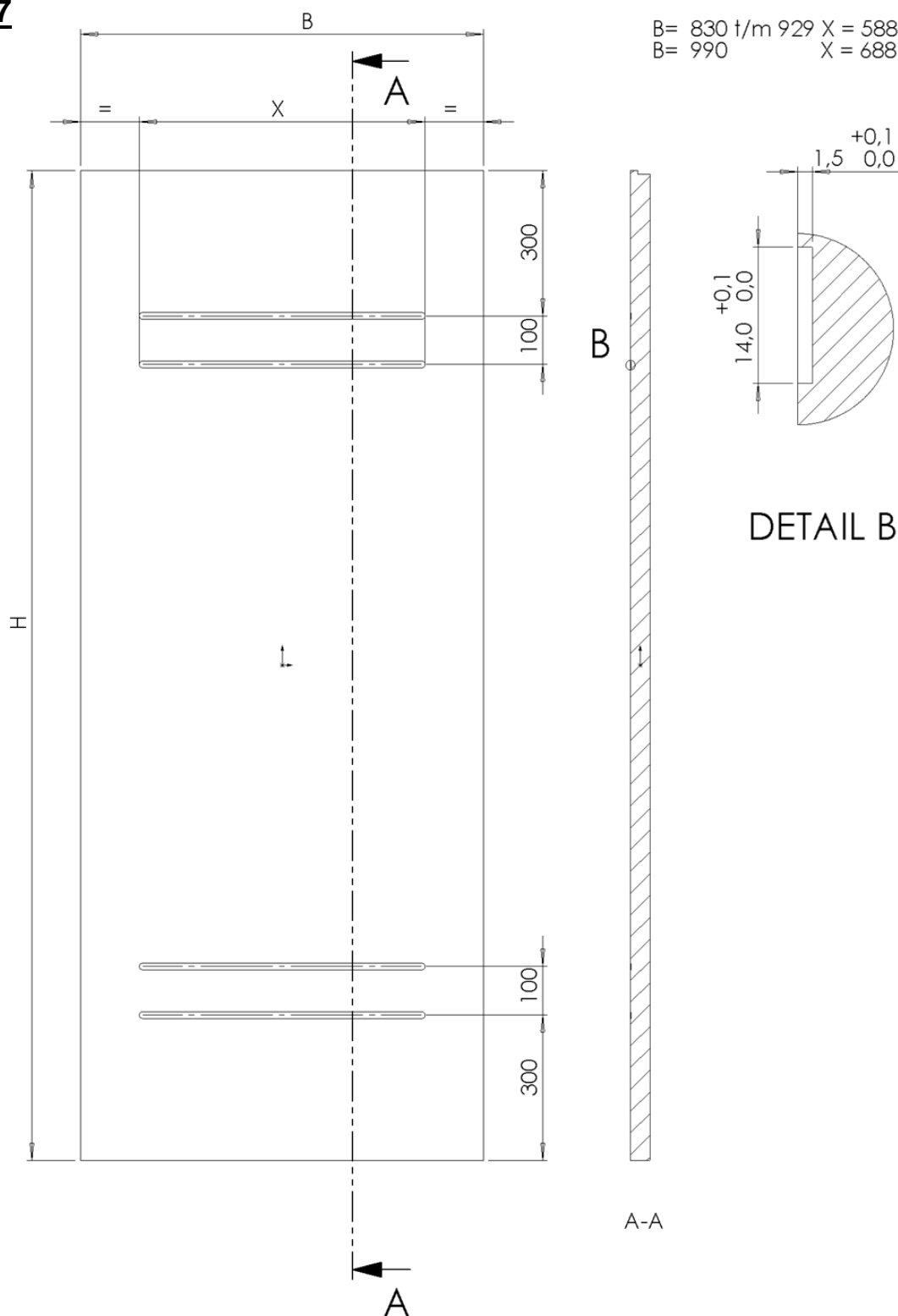

Portes Berklon Metallic

berkvens

accéder à plus

M688

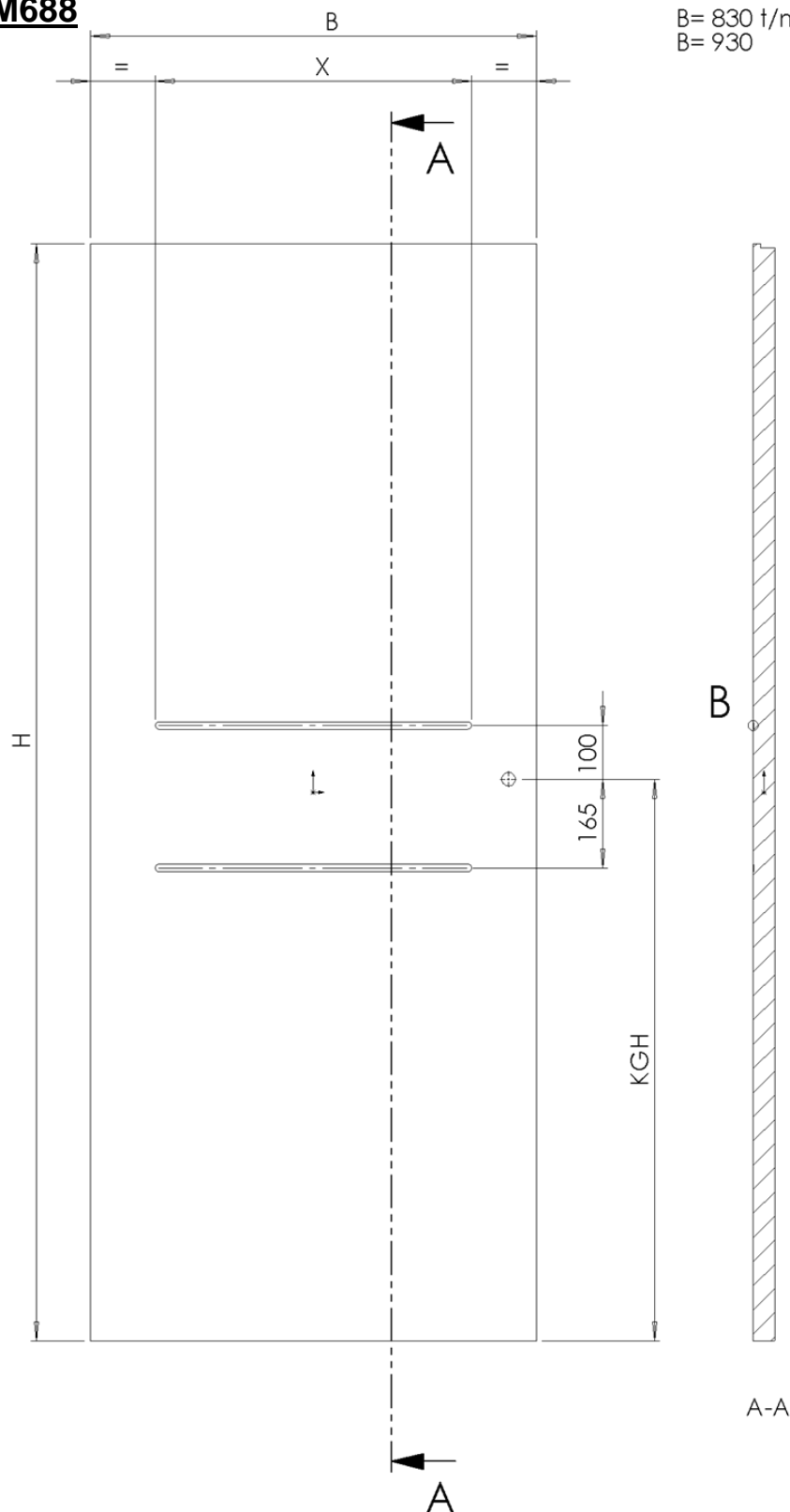

$B = 830$ t/m 929 $X = 588$
 $B = 930$ $X = 688$

